

Chauffe-eau thermodynamique *ondéa* PAC L

Éligibles au crédit d'impôt*

* Sur le prix du matériel posé par un professionnel, hors main-d'œuvre et selon la Loi de Finances en vigueur.

Chauffe-eau thermodynamique à stratification
Air extérieur ou air intérieur



La passion du service et du confort



e.i.m. leblanc

Un confort d'eau chaude durable et sain.



Solution d'avenir par excellence, le nouvel *Ondéa PAC L* offre l'un des meilleurs COP du marché de 3,2⁽¹⁾ et permet d'économiser jusqu'à 70 %⁽²⁾ d'énergie pour assurer les besoins quotidiens en eau chaude sanitaire.

Certifié EN 16147 et NF électricité performance. Crédit d'impôt selon la Loi de Finances en vigueur*.



Éligible au crédit d'impôt*

Les “+” à l'utilisation

Économie d'énergie : jusqu'à 70 % par rapport à un chauffe-eau classique.

En exploitant les calories présentes dans l'air pour chauffer l'eau stockée dans le ballon, *Ondéa PAC L* **couvre jusqu'à 70 % des besoins quotidiens** en eau chaude d'une famille, avec une énergie propre et renouvelable.

Unique en son genre, les versions équipées d'un serpentin permettent le raccordement à une autre source d'énergie comme le solaire, **pour encore plus d'économies.**

Le retour sur investissement de l'*Ondéa PAC L* est en moyenne de 4 ans par rapport à un chauffe-eau électrique classique.

La stratification pour plus de réactivité et un plus grand confort d'eau chaude.

Le principe de la stratification assure un confort d'eau chaude sanitaire haut de gamme, avec des temps de chauffe optimisés :

- Mode ECO : temps de chauffe <5h00 pour une T° d'eau de 45 °C.
- Mode BOOST : temps de chauffe <2h30 pour une T° d'eau de 45 °C.



Des fonctions à la carte !

L'interface intuitive de l'*Ondéa PAC L* permet de régler facilement les fonctions et l'appareil au plus près des besoins des utilisateurs :



Mode ECO : en sélectionnant ce mode, la seule source de chauffage utilisée est la pompe à chaleur (30 °C-60 °C).



Mode AUTO : deux sources de chauffage seront utilisées en fonction des conditions : la pompe à chaleur ou la résistance électrique.

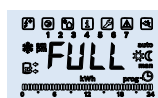

Mode BOOST : l'appareil utilise les 2 sources d'énergie "PAC + élec" afin d'avoir un chauffage rapide du ballon.



Mode AFULL : cette fonction permet de régler les valeurs limites inférieures pour la température de l'eau dans le ballon et/ou de l'air, à partir desquelles le mode BOOST s'enclenche automatiquement.



Programmation horaire des temps de fonctionnement semaine et week-end, selon les fréquences d'utilisation.

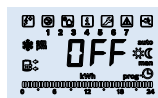

Mode ABSENCE : l'appareil ne fonctionne pas, excepté la fonction antigel.



Fonction anti-légionelle : température de désinfection 70 °C.

* Sur le prix du chauffe-eau posé par un professionnel, hors main-d'œuvre et selon la Loi de Finances en vigueur.

⁽¹⁾ Selon EN 16147 à 15 °C.

⁽²⁾ Par rapport à un chauffe-eau électrique classique.

Ondéa PAC L en un coup d'œil.

Avec son **COP à 3,2***, la gamme Ondéa PAC L offre jusqu'à 70 % d'économie d'énergie.

La gamme Ondéa PAC L offre un confort de chauffe constant et rapide grâce à la stratification.

De nombreuses fonctions intégrées permettent de s'adapter parfaitement aux besoins des utilisateurs.



LE + ÉCOLOGIQUE

Avec seulement 400 g de liquide frigorigène, l'Ondéa PAC L est, sur le marché, le chauffe-eau thermodynamique le plus respectueux de l'environnement.

Ballon thermovitrifié ultra résistant, pour une longévité accrue de l'Ondéa PAC L.

L'Ondéa PAC L peut être transporté à 90° sur n'importe quelle face.

Grâce à sa conception modulaire, la gamme Ondéa PAC L permet une maintenance simple et rapide.

Certifié



Les “+” à l'installation

Une grande flexibilité à l'installation.

La gamme Ondéa PAC L s'adapte à tous les types d'installation et optimise leur fonctionnement grâce :

- aux versions Air Intérieur (+5 °C à +35 °C) et Air Extérieur (-10 °C à +35 °C),
- à la possibilité de raccorder hydrauliquement les appareils AI-S et AE-S à une autre source d'énergie telle que l'énergie solaire,
- à son accessoire « Kit système » : l'Ondéa PAC L peut communiquer avec la chaudière pour assurer une cohérence du chauffage de l'eau chaude sanitaire.

Un ballon thermovitrifié assurant une grande protection.

Tous les composants qui entrent en contact avec l'eau potable ont reçu un traitement de surface de très haute qualité, la thermovitrification (chimiquement neutre). Ce matériau à base de verre constitue une protection contre la corrosion et contre la formation de dépôts.

Avec la thermovitrification, aucune porosité sur les parois.

Une facilité de raccordement.

La gamme Ondéa PAC L permet de raccorder les conduits sans aucune pièce d'adaptation, aussi bien sur conduit plastique que sur conduit isolé (DN 160), avec des longueurs allant jusqu'à :

- 30 m en vitesse 1 (ventilateur)
- 70 m en vitesse 2 (ventilateur)

Maintenance et garanties.

L'indépendance de la pompe à chaleur et du ballon garantit une maintenance simple et rapide, sans manipulation du liquide frigorigène.

L'Ondéa PAC L est transportable sur toutes les faces à 90° : impossible de se tromper !

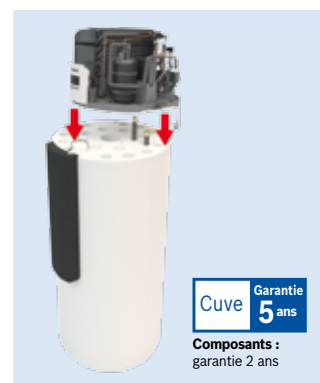
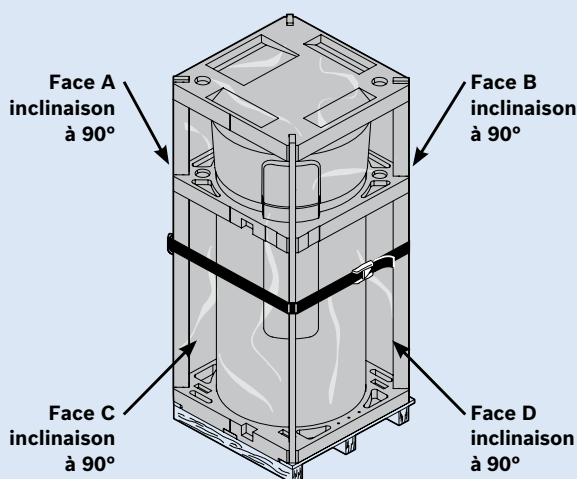

Cuve Garantie 5 ans

Composants : garantie 2 ans

* Selon EN 16147 test à 15 °C.

Modèles	Ondéa PAC L 270 AI/2	Ondéa PAC L 270 AI-S/2	Ondéa PAC L 270-AE/2	Ondéa PAC L 270 AE-S/2
Code EAN	4051516752354	4051516752361	4051516752088	4051516752378
Code article	7 736 501 480	7 736 501 481	7 736 501 473	7 736 501 482
Caractéristiques générales				
Chauffe-eau thermodynamique	Air Intérieur	Air Intérieur	Air Extérieur	Air Extérieur
Serpentin pour raccordement à une autre source d'énergie (ex : solaire)	Non	Oui	Non	Oui
Résistance électrique	2 kW	2 kW	2 kW	2 kW
Performances				
COP à 15 °C selon EN 16147, cycle XL, eau réchauffée de 10 °C à 53,2 °C	3,2	3,2	3,2	3,2
COP à 7 °C selon EN 16147, cycle XL, eau réchauffée de 10 °C à 53,2 °C	2,79	2,79	2,79	2,79
Air				
Débit d'air (sans/avec conduites)	380/300 m³/h	380/300 m³/h	380/300 m³/h	380/300 m³/h
Température de fonctionnement	+5/+35 °C	+5/+35 °C	-10/+35 °C	-10/+35 °C
Eau chaude				
Capacité du ballon	270 litres	260 litres	270 litres	260 litres
Puissance maximale sans/avec chauffage électrique d'appoint	2,0/4,0 kW	2,0/4,0 kW	2,0/4,0 kW	2,0/4,0 kW
Plage de T° de sortie : sans/avec chauffage électrique d'appoint	60/70 °C	60/70 °C	60/70 °C	60/70 °C
Volume ECS par jour, correspond à une T° d'eau de 40 °C, T° de l'air de 20 °C, eau de 15 à 60 °C	1 200 litres	1 200 litres	1 200 litres	1 200 litres
Pression de service	10 bar	10 bar	10 bar	10 bar
Constante de refroidissement en 24 h	0,97 ⁽¹⁾ /1,09 ⁽²⁾ kWh/j	0,97 ⁽¹⁾ /1,09 ⁽²⁾ kWh/j	0,97 ⁽¹⁾ /1,09 ⁽²⁾ kWh/j	0,97 ⁽¹⁾ /1,09 ⁽²⁾ kWh/j
Autres caractéristiques				
Protection (sans/avec conduites)	IP21/24	IP21/24	IP21/24	IP21/24
Niveau sonore avec conduites (distance 2 m)	40 dB(A)	40 dB(A)	40 dB(A)	40 dB(A)
Dimensions (L x P x H)	700x1835x735 mm	700x1835x735 mm	700x1835x735 mm	700x1835x735 mm
Poids sans emballage	108 kg	125 kg	108 kg	125 kg

⁽¹⁾ Selon EN 16147, cycle XL, test 7/20 °C. ⁽²⁾ Selon EN 16147, cycle XL, test 15/15 °C.

Accessoires complémentaires

Description	Code article
Kit photovoltaïque	7 736 501 838
Kit système pour les énergies d'appoint (chaudière, solaire...)	7 736 501 839

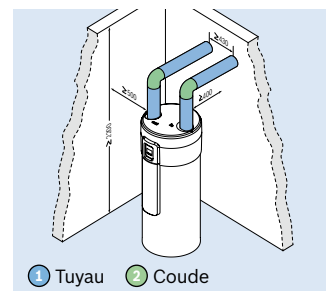

Accessoires conduits d'air

Description	Code article
1 tuyau de longueur 1 m avec 1 collier (matière : EPP / DN 160)	7 738 110 902
1 coude avec 1 collier à 90° ou 2 coudes à 45° (à découper) (matière : EPP / DN 160)	7 738 110 903
1 grille de protection contre les intempéries (passage mural - sortie horizontale)	7 738 110 906
1 grille de protection contre les intempéries (passage toiture - sortie verticale)	7 719 003 366

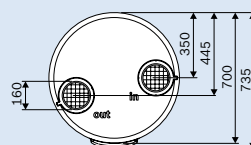
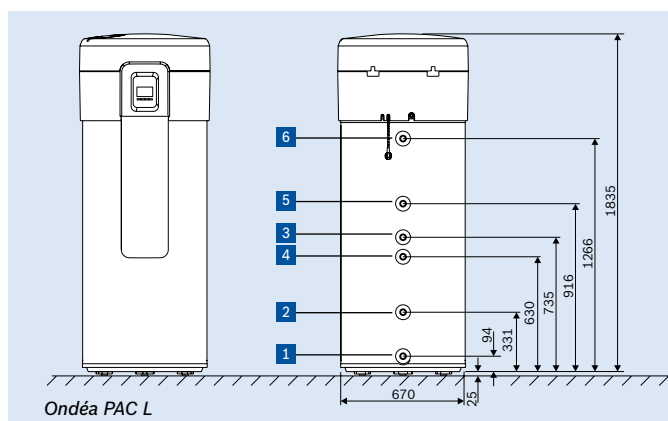

- 1 Entrée eau froide - G1"
- 2 Sortie échangeur thermique - G1"
- 3 Doigt de gant
- 4 Entrée échangeur thermique⁽¹⁾ - G1"
- 5 Entrée bouclage - G3/4"
- 6 Sortie ECS - G1"

⁽¹⁾ Uniquement pour les versions avec serpentin.

