

SÉRÉNITÉ

L'espace douche accessible à tous



En niche



En angle



Verre 8 mm
(façade/porte)



Verre 6 mm
(fond)



Traitement
anticalcaire



Montage
sans silicone
(uniquement
version haute)



Accès
facilité



Avec revêtement
antidérapant

VERSIONS



Mécanique



Thermostatique

LES +

- Version haute, mixte ou basse, une solution complète adaptée à chaque projet
- Espace ouvert ou à porte coulissante
- Receveur extra-plat 3 cm pour un accès sans effort
- Nouveau revêtement antidérapant PN24 : moins salissant
- 2 barres de maintien ergonomiques pour un accès à la douche facilité et confortable
- Nouveau siège rabattable avec assise large et ouverture amortie
- Douchette à main en laiton avec flexible anti-torsion et douche pluie
- 2 finitions de verre : transparent ou avec une bande centrale dépolie

Kinemagic Sérénité : version haute

Panneaux de fond avec robinetterie et siège interchangeables
2^{ème} barre de maintien à coller sur un des panneaux de fond

Version haute en niche
Espace ouvert

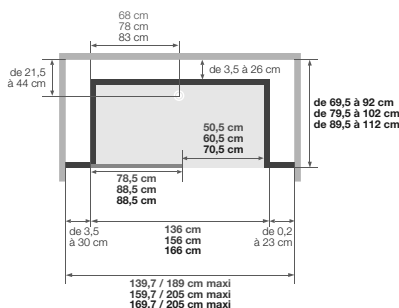

Installation réversible droite / gauche
(version avec sérigraphie, passage à droite =
sérigraphie à l'extérieur)

Version haute en niche
Porte coulissante

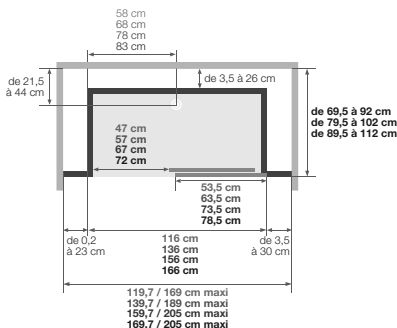

Installation réversible droite / gauche
(version avec sérigraphie, passage à gauche =
sérigraphie à l'intérieur)

Version haute en niche

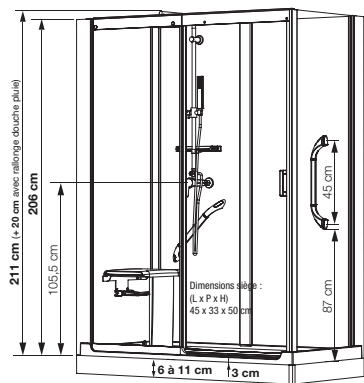

hauteur sous
douche pluie
200 cm
(ou 220 cm
avec rallonge
fournie)

Hauteur d'évacuation pour une pose sans pieds réglables : - 3 cm*
Hauteur d'évacuation pour une pose avec pieds réglables : de 2,5 à 8 cm
*Evacuation à encasturer sur 7,5 cm

Version haute en angle
Espace ouvert

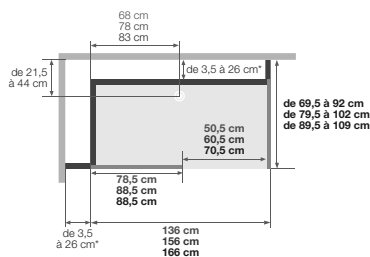

Installation réversible droite / gauche
(version avec sérigraphie, passage à gauche =
sérigraphie à l'intérieur)

*les côtés gauche et droit cumulés
ne peuvent excéder 29,5 cm

Version haute en angle
Porte coulissante

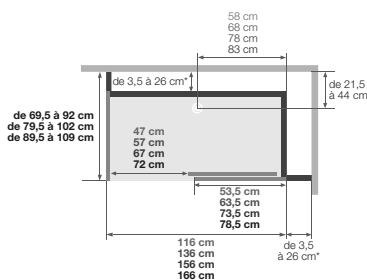

Installation réversible droite / gauche
(version avec sérigraphie, passage à gauche =
sérigraphie à l'intérieur)

*les côtés gauche et droit cumulés
ne peuvent excéder 29,5 cm

Version haute en angle

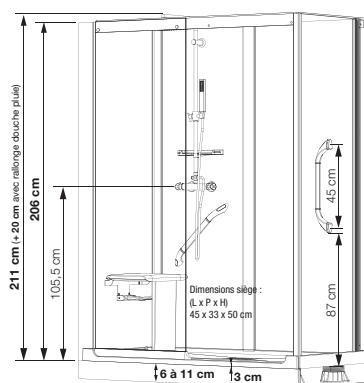

hauteur sous
douche pluie
200 cm
(ou 220 cm
avec rallonge
fournie)

Hauteur d'évacuation pour une pose sans pieds réglables : - 3 cm*
Hauteur d'évacuation pour une pose avec pieds réglables : de 2,5 à 8 cm
*Evacuation à encasturer sur 7,5 cm

INFO : Installez cet espace douche partout grâce à la pompe de relevage VD90 (voir p.102)
Accessoires en option (voir p.29)



Kinemagic Sérénité : haute - en niche - version thermostatique - espace ouvert - verre transparent

NOUVEAUTÉ

Kinemagic Sérénité : version mixte

Équipé d'un boîtier de robinetterie (façade en verre) avec porte-flacons intégré, à positionner sur le panneau de fond mi-hauteur 2^{ème} barre de maintien à visser au mur



Kinemagic Sérénité : mixte - en niche - version thermostatique - espace ouvert - verre transparent (rampe d'accès en option)



Kinemagic Sérénité : mixte - en angle - version mécanique - porte coulissante - verre transparent

Version mixte en niche Espace ouvert

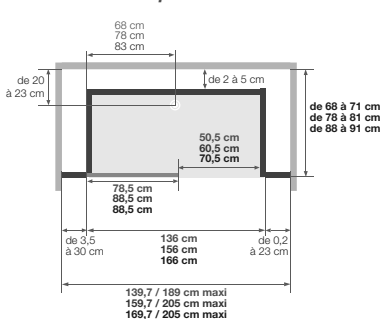

Installation réversible droite / gauche
(version avec sérigraphie, passage à droite = sérigraphie à l'extérieur)

Version mixte en niche Porte coulissante

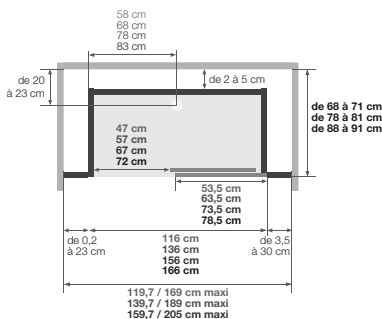

Installation réversible droite / gauche
(version avec sérigraphie, passage à gauche = sérigraphie à l'intérieur)

Version mixte en niche

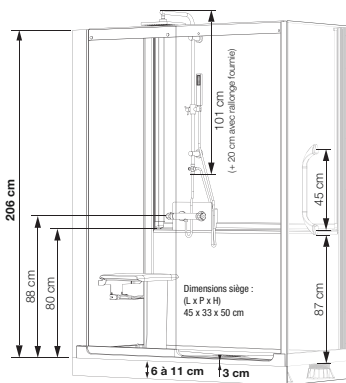

Le positionnement de la barre de douche est libre (à côté ou au-dessus du boîtier de robinetterie)

Hauteur d'évacuation pour une pose sans pieds réglables : - 3 cm
Hauteur d'évacuation pour une pose avec pieds réglables : de 2,5 à 8 cm
*Évacuation à encastrer sur 7,5 cm

Version mixte en angle Espace ouvert

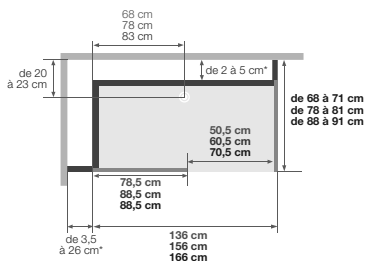

Installation réversible droite / gauche
(version avec sérigraphie, passage à droite = sérigraphie à l'extérieur)

*Les côtés gauche et droit cumulés ne peuvent excéder 29,5 cm

Version mixte en angle Porte coulissante

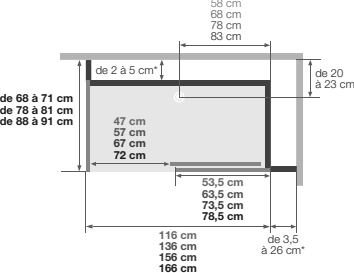

Installation réversible droite / gauche
(version avec sérigraphie, passage à gauche = sérigraphie à l'intérieur)

*Les côtés gauche et droit cumulés ne peuvent excéder 29,5 cm

Version mixte en angle

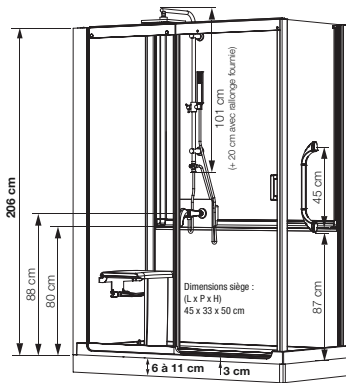

Le positionnement de la barre de douche est libre (à côté ou au-dessus du boîtier de robinetterie)

Hauteur d'évacuation pour une pose sans pieds réglables : - 3 cm
Hauteur d'évacuation pour une pose avec pieds réglables : de 2,5 à 8 cm
*Évacuation à encastrer sur 7,5 cm

INFO : Installez cet espace douche partout grâce à la pompe de relevage VD90 (voir p.102)
Accessoires en option (voir p.29)

Kinemagic Sérénité : version basse

NOUVEAUTÉ

Équipé d'un boîtier de robinetterie (façade en verre) avec porte-flacons intégré, à positionner sur un des panneaux de fond mi-hauteur 2^{ème} barre de maintien à visser au mur



Kinemagic Sérénité : basse - en niche - version thermostatique - porte coulissante - verre avec une bande centrale dépolie



Kinemagic Sérénité : basse - en angle - version mécanique - espace ouvert - verre transparent

Version basse en niche Espace ouvert

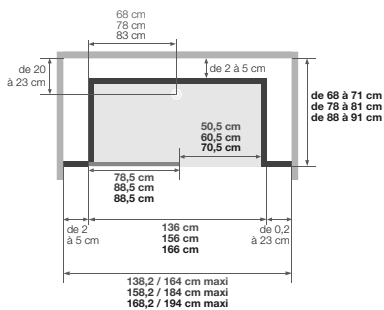

installation réversible droite / gauche
(version avec sérigraphie, passage à droite = sérigraphie à l'extérieur)

Version basse en niche Porte coulissante

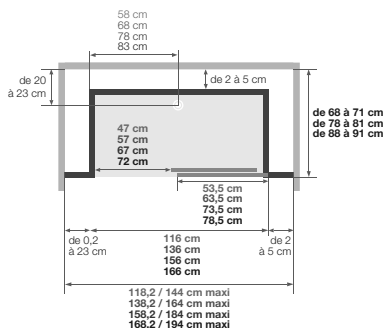

installation réversible droite / gauche
(version avec sérigraphie, passage à gauche = sérigraphie à l'intérieur)

Version basse en niche

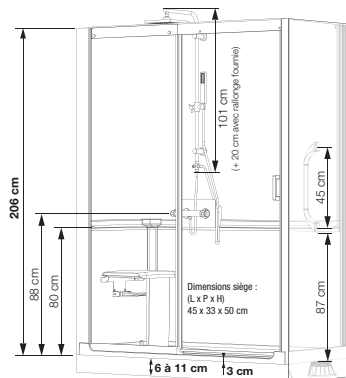

Le positionnement de la barre de douche est libre (à côté ou au-dessus du boîtier de robinetterie)

Hauteur d'évacuation pour une pose sans pieds réglables : - 3 cm*
Hauteur d'évacuation pour une pose avec pieds réglables : de 2,5 à 8 cm
*Evacuation à encastrer sur 7,5 cm

Version basse en angle Espace ouvert

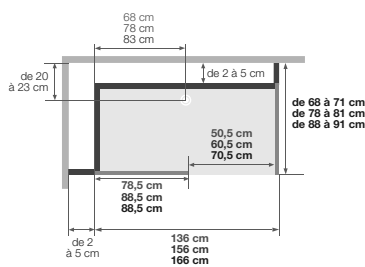

installation réversible droite / gauche
(version avec sérigraphie, passage à droite = sérigraphie à l'extérieur)

Version basse en angle Porte coulissante

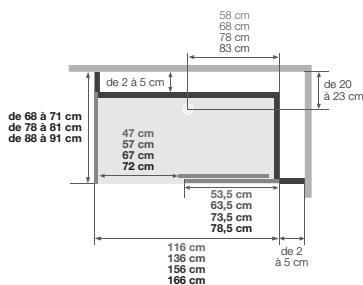

installation réversible droite / gauche
(version avec sérigraphie, passage à gauche = sérigraphie à l'intérieur)

Version basse en angle

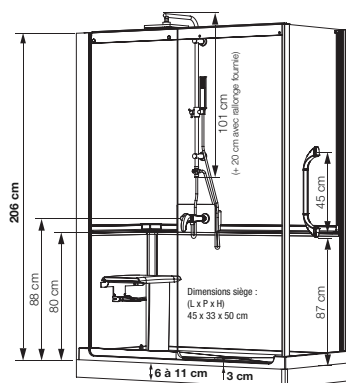

Le positionnement de la barre de douche est libre (à côté ou au-dessus du boîtier de robinetterie)

Hauteur d'évacuation pour une pose sans pieds réglables : - 3 cm*
Hauteur d'évacuation pour une pose avec pieds réglables : de 2,5 à 8 cm
*Evacuation à encastrer sur 7,5 cm

INFO : Installez cet espace douche partout grâce à la pompe de relevage VD90 (voir p.102)
Accessoires en option (voir p.29)

Kinemagic Sérénité : version haute

Mécanique

En niche



Dimensions en cm	Porte coulissante		Espace ouvert		Prix
	Verre transparent	Verre dépoli	Verre transparent	Verre dépoli	
119,7/169 x 69,5/92	K6-1207-NHC-TN2-GS9	K6-1207-NHC-DB2-GSI	-	-	3560 €
119,7/169 x 79,5/102	K6-1208-NHC-TN2-GS7	K6-1208-NHC-DB2-GSG	-	-	
119,7/169 x 89,5/112	K6-1209-NHC-TN2-GS5	K6-1209-NHC-DB2-GSE	-	-	
139,7/189 x 69,5/92	K6-1407-NHC-TN2-GS5	K6-1407-NHC-DB2-GSE	K6-1407-NHS-TN2-GSP	K6-1407-NHS-DB2-GSY	
139,7/189 x 79,5/102	K6-1408-NHC-TN2-GS3	K6-1408-NHC-DB2-GSC	K6-1408-NHS-TN2-GSN	K6-1408-NHS-DB2-GSW	
139,7/189 x 89,5/112	K6-1409-NHC-TN2-GS1	K6-1409-NHC-DB2-GSA	K6-1409-NHS-TN2-GSL	K6-1409-NHS-DB2-GSU	
159,7/205 x 69,5/92	K6-1607-NHC-TN2-GS1	K6-1607-NHC-DB2-GSA	K6-1607-NHS-TN2-GSL	K6-1607-NHS-DB2-GSU	
159,7/205 x 79,5/102	K6-1608-NHC-TN2-GSZ	K6-1608-NHC-DB2-GS8	K6-1608-NHS-TN2-GSJ	K6-1608-NHS-DB2-GSS	
159,7/205 x 89,5/112	K6-1609-NHC-TN2-GSX	K6-1609-NHC-DB2-GS6	K6-1609-NHS-TN2-GSH	K6-1609-NHS-DB2-GSQ	
169,7/205 x 69,5/92	K6-1707-NHC-TN2-GSZ	K6-1707-NHC-DB2-GS8	K6-1707-NHS-TN2-GSJ	K6-1707-NHS-DB2-GSS	
169,7/205 x 79,5/102	K6-1708-NHC-TN2-GSX	K6-1708-NHC-DB2-GS6	K6-1708-NHS-TN2-GSH	K6-1708-NHS-DB2-GSQ	
169,7/205 x 89,5/112	K6-1709-NHC-TN2-GSV	K6-1709-NHC-DB2-GS4	K6-1709-NHS-TN2-GSF	K6-1709-NHS-DB2-GSO	

En angle



Dimensions en cm	Porte coulissante		Espace ouvert		Prix
	Verre transparent	Verre dépoli	Verre transparent	Verre dépoli	
119,5/142 x 69,5/92	K6-1207-AHC-TN2-GSM	K6-1207-AHC-DB2-GSV	-	-	3560 €
119,5/142 x 79,5/102	K6-1208-AHC-TN2-GSK	K6-1208-AHC-DB2-GST	-	-	
119,5/142 x 89,5/109	K6-1209-AHC-TN2-GSI	K6-1209-AHC-DB2-GSR	-	-	
139,5/162 x 69,5/92	K6-1407-AHC-TN2-GSI	K6-1407-AHC-DB2-GSR	K6-1407-AHS-TN2-GS2	K6-1407-AHS-DB2-GSB	
139,5/162 x 79,5/102	K6-1408-AHC-TN2-GSG	K6-1408-AHC-DB2-GSP	K6-1408-AHS-TN2-GS0	K6-1408-AHS-DB2-GS9	
139,5/162 x 89,5/109	K6-1409-AHC-TN2-GSE	K6-1409-AHC-DB2-GSN	K6-1409-AHS-TN2-GSY	K6-1409-AHS-DB2-GS7	
159,5/182 x 69,5/92	K6-1607-AHC-TN2-GSE	K6-1607-AHC-DB2-GSN	K6-1607-AHS-TN2-GSY	K6-1607-AHS-DB2-GS7	
159,5/182 x 79,5/102	K6-1608-AHC-TN2-GSC	K6-1608-AHC-DB2-GSL	K6-1608-AHS-TN2-GSW	K6-1608-AHS-DB2-GS5	
159,5/182 x 89,5/109	K6-1609-AHC-TN2-GSA	K6-1609-AHC-DB2-GSJ	K6-1609-AHS-TN2-GSU	K6-1609-AHS-DB2-GS3	
169,5/192 x 69,5/92	K6-1707-AHC-TN2-GSC	K6-1707-AHC-DB2-GSL	K6-1707-AHS-TN2-GSW	K6-1707-AHS-DB2-GS5	
169,5/192 x 79,5/102	K6-1708-AHC-TN2-GSA	K6-1708-AHC-DB2-GSJ	K6-1708-AHS-TN2-GSU	K6-1708-AHS-DB2-GS3	
169,5/192 x 89,5/109	K6-1709-AHC-TN2-GS8	K6-1709-AHC-DB2-GSH	K6-1709-AHS-TN2-GSS	K6-1709-AHS-DB2-GS1	

Thermostatique

En niche



Dimensions en cm	Porte coulissante		Espace ouvert		Prix
	Verre transparent	Verre dépoli	Verre transparent	Verre dépoli	
119,7/169 x 69,5/92	K6-1207-NHC-TN3-GS7	K6-1207-NHC-DB3-GSG	-	-	3617 €
119,7/169 x 79,5/102	K6-1208-NHC-TN3-GS5	K6-1208-NHC-DB3-GSE	-	-	
119,7/169 x 89,5/112	K6-1209-NHC-TN3-GS3	K6-1209-NHC-DB3-GSC	-	-	
139,7/189 x 69,5/92	K6-1407-NHC-TN3-GS3	K6-1407-NHC-DB3-GSC	K6-1407-NHS-TN3-GSN	K6-1407-NHS-DB3-GSW	
139,7/189 x 79,5/102	K6-1408-NHC-TN3-GS1	K6-1408-NHC-DB3-GSA	K6-1408-NHS-TN3-GSL	K6-1408-NHS-DB3-GSU	
139,7/189 x 89,5/112	K6-1409-NHC-TN3-GSZ	K6-1409-NHC-DB3-GS8	K6-1409-NHS-TN3-GSJ	K6-1409-NHS-DB3-GSS	
159,7/205 x 69,5/92	K6-1607-NHC-TN3-GSZ	K6-1607-NHC-DB3-GS8	K6-1607-NHS-TN3-GSJ	K6-1607-NHS-DB3-GSS	
159,7/205 x 79,5/102	K6-1608-NHC-TN3-GSX	K6-1608-NHC-DB3-GS6	K6-1608-NHS-TN3-GSH	K6-1608-NHS-DB3-GSQ	
159,7/205 x 89,5/112	K6-1609-NHC-TN3-GSV	K6-1609-NHC-DB3-GS4	K6-1609-NHS-TN3-GSF	K6-1609-NHS-DB3-GSO	
169,7/205 x 69,5/92	K6-1707-NHC-TN3-GSX	K6-1707-NHC-DB3-GS6	K6-1707-NHS-TN3-GSH	K6-1707-NHS-DB3-GSQ	
169,7/205 x 79,5/102	K6-1708-NHC-TN3-GSV	K6-1708-NHC-DB3-GS4	K6-1708-NHS-TN3-GSF	K6-1708-NHS-DB3-GSO	
169,7/205 x 89,5/112	K6-1709-NHC-TN3-GST	K6-1709-NHC-DB3-GS2	K6-1709-NHS-TN3-GSD	K6-1709-NHS-DB3-GSM	

En angle



Dimensions en cm	Porte coulissante		Espace ouvert		Prix
	Verre transparent	Verre dépoli	Verre transparent	Verre dépoli	
119,5/142 x 69,5/92	K6-1207-AHC-TN3-GSK	K6-1207-AHC-DB3-GST	-	-	3617 €
119,5/142 x 79,5/102	K6-1208-AHC-TN3-GSI	K6-1208-AHC-DB3-GSR	-	-	
119,5/142 x 89,5/109	K6-1209-AHC-TN3-GSG	K6-1209-AHC-DB3-GSP	-	-	
139,5/162 x 69,5/92	K6-1407-AHC-TN3-GSG	K6-1407-AHC-DB3-GSP	K6-1407-AHS-TN3-GS0	K6-1407-AHS-DB3-GS9	
139,5/162 x 79,5/102	K6-1408-AHC-TN3-GSE	K6-1408-AHC-DB3-GSN	K6-1408-AHS-TN3-GSY	K6-1408-AHS-DB3-GS7	
139,5/162 x 89,5/109	K6-1409-AHC-TN3-GSC	K6-1409-AHC-DB3-GSL	K6-1409-AHS-TN3-GSW	K6-1409-AHS-DB3-GS5	
159,5/182 x 69,5/92	K6-1607-AHC-TN3-GSC	K6-1607-AHC-DB3-GSL	K6-1607-AHS-TN3-GSW	K6-1607-AHS-DB3-GS5	
159,5/182 x 79,5/102	K6-1608-AHC-TN3-GSA	K6-1608-AHC-DB3-GSJ	K6-1608-AHS-TN3-GSU	K6-1608-AHS-DB3-GS3	
159,5/182 x 89,5/109	K6-1609-AHC-TN3-GS8	K6-1609-AHC-DB3-GSH	K6-1609-AHS-TN3-GSS	K6-1609-AHS-DB3-GS1	
169,5/192 x 69,5/92	K6-1707-AHC-TN3-GSA	K6-1707-AHC-DB3-GSJ	K6-1707-AHS-TN3-GSU	K6-1707-AHS-DB3-GS3	
169,5/192 x 79,5/102	K6-1708-AHC-TN3-GS8	K6-1708-AHC-DB3-GSH	K6-1708-AHS-TN3-GSS	K6-1708-AHS-DB3-GS1	
169,5/192 x 89,5/109	K6-1709-AHC-TN3-GS6	K6-1709-AHC-DB3-GSF	K6-1709-AHS-TN3-GSQ	K6-1709-AHS-DB3-GSZ	

Kinemagic Sérénité : version mixte

Mécanique

En niche

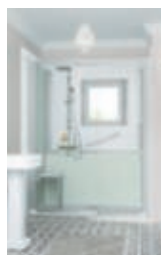

Dimensions en cm	Porte coulissante		Espace ouvert		Prix
	Verre transparent	Verre dépoli	Verre transparent	Verre dépoli	
119,7/169 x 68/71	K6-1207-NMC-TN2-GSY	K6-1207-NMC-DB2-GS7	-	-	3560 €
119,7/169 x 78/81	K6-1208-NMC-TN2-GSW	K6-1208-NMC-DB2-GS5	-	-	
119,7/169 x 88/91	K6-1209-NMC-TN2-GSU	K6-1209-NMC-DB2-GS3	-	-	
139,7/189 x 68/71	K6-1407-NMC-TN2-GSU	K6-1407-NMC-DB2-GS3	K6-1407-NMS-TN2-GSE	K6-1407-NMS-DB2-GSN	
139,7/189 x 78/81	K6-1408-NMC-TN2-GSS	K6-1408-NMC-DB2-GS1	K6-1408-NMS-TN2-GSC	K6-1408-NMS-DB2-GSL	
139,7/189 x 88/91	K6-1409-NMC-TN2-GSQ	K6-1409-NMC-DB2-GSZ	K6-1409-NMS-TN2-GSA	K6-1409-NMS-DB2-GSJ	
159,7/205 x 68/71	K6-1607-NMC-TN2-GSQ	K6-1607-NMC-DB2-GSZ	K6-1607-NMS-TN2-GSA	K6-1607-NMS-DB2-GSJ	
159,7/205 x 78/81	K6-1608-NMC-TN2-GSO	K6-1608-NMC-DB2-GSX	K6-1608-NMS-TN2-GS8	K6-1608-NMS-DB2-GSH	
159,7/205 x 88/91	K6-1609-NMC-TN2-GSM	K6-1609-NMC-DB2-GSV	K6-1609-NMS-TN2-GS6	K6-1609-NMS-DB2-GSF	
169,7/205 x 68/71	K6-1707-NMC-TN2-GSO	K6-1707-NMC-DB2-GSX	K6-1707-NMS-TN2-GS8	K6-1707-NMS-DB2-GSH	
169,7/205 x 78/81	K6-1708-NMC-TN2-GSM	K6-1708-NMC-DB2-GSV	K6-1708-NMS-TN2-GS6	K6-1708-NMS-DB2-GSF	
169,7/205 x 88/91	K6-1709-NMC-TN2-GSK	K6-1709-NMC-DB2-GST	K6-1709-NMS-TN2-GS4	K6-1709-NMS-DB2-GSD	

En angle



Dimensions en cm	Porte coulissante		Espace ouvert		Prix
	Verre transparent	Verre dépoli	Verre transparent	Verre dépoli	
119,5/142 x 68/71	K6-1207-AMC-TN2-GSB	K6-1207-AMC-DB2-GSK	-	-	3560 €
119,5/142 x 78/81	K6-1208-AMC-TN2-GS9	K6-1208-AMC-DB2-GSI	-	-	
119,5/142 x 88/91	K6-1209-AMC-TN2-GS7	K6-1209-AMC-DB2-GSG	-	-	
139,5/162 x 68/71	K6-1407-AMC-TN2-GS7	K6-1407-AMC-DB2-GSG	K6-1407-AMS-TN2-GSR	K6-1407-AMS-DB2-GSO	
139,5/162 x 78/81	K6-1408-AMC-TN2-GS5	K6-1408-AMC-DB2-GSE	K6-1408-AMS-TN2-GSP	K6-1408-AMS-DB2-GSY	
139,5/162 x 88/91	K6-1409-AMC-TN2-GS3	K6-1409-AMC-DB2-GSC	K6-1409-AMS-TN2-GSN	K6-1409-AMS-DB2-GSW	
159,5/182 x 68/71	K6-1607-AMC-TN2-GS3	K6-1607-AMC-DB2-GSC	K6-1607-AMS-TN2-GSN	K6-1607-AMS-DB2-GSW	
159,5/182 x 78/81	K6-1608-AMC-TN2-GS1	K6-1608-AMC-DB2-GSA	K6-1608-AMS-TN2-GSL	K6-1608-AMS-DB2-GSU	
159,5/182 x 88/91	K6-1609-AMC-TN2-GSZ	K6-1609-AMC-DB2-GS8	K6-1609-AMS-TN2-GSJ	K6-1609-AMS-DB2-GSS	
169,5/192 x 68/71	K6-1707-AMC-TN2-GS1	K6-1707-AMC-DB2-GSA	K6-1707-AMS-TN2-GSL	K6-1707-AMS-DB2-GSU	
169,5/192 x 78/81	K6-1708-AMC-TN2-GSZ	K6-1708-AMC-DB2-GS8	K6-1708-AMS-TN2-GSJ	K6-1708-AMS-DB2-GSS	
169,5/192 x 88/91	K6-1709-AMC-TN2-GSX	K6-1709-AMC-DB2-GS6	K6-1709-AMS-TN2-GSH	K6-1709-AMS-DB2-GSQ	

Thermostatique

En niche

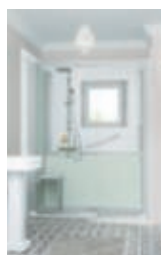

Dimensions en cm	Porte coulissante		Espace ouvert		Prix
	Verre transparent	Verre dépoli	Verre transparent	Verre dépoli	
119,7/169 x 68/71	K6-1207-NMC-TN3-GSW	K6-1207-NMC-DB3-GS5	-	-	3617 €
119,7/169 x 78/81	K6-1208-NMC-TN3-GSU	K6-1208-NMC-DB3-GS3	-	-	
119,7/169 x 88/91	K6-1209-NMC-TN3-GSS	K6-1209-NMC-DB3-GS1	-	-	
139,7/189 x 68/71	K6-1407-NMC-TN3-GSS	K6-1407-NMC-DB3-GS1	K6-1407-NMS-TN3-GSC	K6-1407-NMS-DB3-GSL	
139,7/189 x 78/81	K6-1408-NMC-TN3-GSQ	K6-1408-NMC-DB3-GSZ	K6-1408-NMS-TN3-GSA	K6-1408-NMS-DB3-GSJ	
139,7/189 x 88/91	K6-1409-NMC-TN3-GSO	K6-1409-NMC-DB3-GSX	K6-1409-NMS-TN3-GS8	K6-1409-NMS-DB3-GSH	
159,7/205 x 68/71	K6-1607-NMC-TN3-GSO	K6-1607-NMC-DB3-GSX	K6-1607-NMS-TN3-GS8	K6-1607-NMS-DB3-GSH	
159,7/205 x 78/81	K6-1608-NMC-TN3-GSM	K6-1608-NMC-DB3-GSV	K6-1608-NMS-TN3-GS6	K6-1608-NMS-DB3-GSF	
159,7/205 x 88/91	K6-1609-NMC-TN3-GSK	K6-1609-NMC-DB3-GST	K6-1609-NMS-TN3-GS4	K6-1609-NMS-DB3-GSD	
169,7/205 x 68/71	K6-1707-NMC-TN3-GSM	K6-1707-NMC-DB3-GSV	K6-1707-NMS-TN3-GS6	K6-1707-NMS-DB3-GSF	
169,7/205 x 78/81	K6-1708-NMC-TN3-GSK	K6-1708-NMC-DB3-GST	K6-1708-NMS-TN3-GS4	K6-1708-NMS-DB3-GSD	
169,7/205 x 88/91	K6-1709-NMC-TN3-GSI	K6-1709-NMC-DB3-GSR	K6-1709-NMS-TN3-GS2	K6-1709-NMS-DB3-GSB	

En angle



Dimensions en cm	Porte coulissante		Espace ouvert		Prix
	Verre transparent	Verre dépoli	Verre transparent	Verre dépoli	
119,5/142 x 68/71	K6-1207-AMC-TN3-GS9	K6-1207-AMC-DB3-GSI	-	-	3617 €
119,5/142 x 78/81	K6-1208-AMC-TN3-GS7	K6-1208-AMC-DB3-GSG	-	-	
119,5/142 x 88/91	K6-1209-AMC-TN3-GS5	K6-1209-AMC-DB3-GSE	-	-	
139,5/162 x 68/71	K6-1407-AMC-TN3-GS5	K6-1407-AMC-DB3-GSE	K6-1407-AMS-TN3-GSP	K6-1407-AMS-DB3-GSY	
139,5/162 x 78/81	K6-1408-AMC-TN3-GS3	K6-1408-AMC-DB3-GSC	K6-1408-AMS-TN3-GSN	K6-1408-AMS-DB3-GSW	
139,5/162 x 88/91	K6-1409-AMC-TN3-GS1	K6-1409-AMC-DB3-GSA	K6-1409-AMS-TN3-GSL	K6-1409-AMS-DB3-GSU	
159,5/182 x 68/71	K6-1607-AMC-TN3-GS1	K6-1607-AMC-DB3-GSA	K6-1607-AMS-TN3-GSL	K6-1607-AMS-DB3-GSU	
159,5/182 x 78/81	K6-1608-AMC-TN3-GSZ	K6-1608-AMC-DB3-GS8	K6-1608-AMS-TN3-GSJ	K6-1608-AMS-DB3-GSS	
159,5/182 x 88/91	K6-1609-AMC-TN3-GSX	K6-1609-AMC-DB3-GS6	K6-1609-AMS-TN3-GSH	K6-1609-AMS-DB3-GSQ	
169,5/192 x 68/71	K6-1707-AMC-TN3-GSZ	K6-1707-AMC-DB3-GS8	K6-1707-AMS-TN3-GSJ	K6-1707-AMS-DB3-GSS	
169,5/192 x 78/81	K6-1708-AMC-TN3-GSX	K6-1708-AMC-DB3-GS6	K6-1708-AMS-TN3-GSH	K6-1708-AMS-DB3-GSQ	
169,5/192 x 88/91	K6-1709-AMC-TN3-GSV	K6-1709-AMC-DB3-GS4	K6-1709-AMS-TN3-GSF	K6-1709-AMS-DB3-GSO	

Kinemagic Sérénité : version basse

Mécanique

En niche



Dimensions en cm	Porte coulissante		Espace ouvert		Prix
	Verre transparent	Verre dépoli	Verre transparent	Verre dépoli	
118,2/144 x 68/71	K6-1207-NBC-TN2-GSL	K6-1207-NBC-DB2-GSU	-	-	3560 €
118,2/144 x 78/81	K6-1208-NBC-TN2-GSJ	K6-1208-NBC-DB2-GSS	-	-	
118,2/144 x 88/91	K6-1209-NBC-TN2-GSH	K6-1209-NBC-DB2-GSQ	-	-	
138,2/164 x 68/71	K6-1407-NBC-TN2-GSH	K6-1407-NBC-DB2-GSQ	K6-1407-NBS-TN2-GS1	K6-1407-NBS-DB2-GSA	
138,2/164 x 78/81	K6-1408-NBC-TN2-GSF	K6-1408-NBC-DB2-GSO	K6-1408-NBS-TN2-GSZ	K6-1408-NBS-DB2-GS8	
138,2/164 x 88/91	K6-1409-NBC-TN2-GSD	K6-1409-NBC-DB2-GSM	K6-1409-NBS-TN2-GSX	K6-1409-NBS-DB2-GS6	
158,2/184 x 68/71	K6-1607-NBC-TN2-GSD	K6-1607-NBC-DB2-GSM	K6-1607-NBS-TN2-GSX	K6-1607-NBS-DB2-GS6	
158,2/184 x 78/81	K6-1608-NBC-TN2-GSB	K6-1608-NBC-DB2-GSK	K6-1608-NBS-TN2-GSV	K6-1608-NBS-DB2-GS4	
158,2/184 x 88/91	K6-1609-NBC-TN2-GS9	K6-1609-NBC-DB2-GSI	K6-1609-NBS-TN2-GST	K6-1609-NBS-DB2-GS2	
168,2/194 x 68/71	K6-1707-NBC-TN2-GSB	K6-1707-NBC-DB2-GSK	K6-1707-NBS-TN2-GSV	K6-1707-NBS-DB2-GS4	
168,2/194 x 78/81	K6-1708-NBC-TN2-GS9	K6-1708-NBC-DB2-GSI	K6-1708-NBS-TN2-GST	K6-1708-NBS-DB2-GS2	
168,2/194 x 88/91	K6-1709-NBC-TN2-GS7	K6-1709-NBC-DB2-GSG	K6-1709-NBS-TN2-GSR	K6-1709-NBS-DB2-GS0	

En angle



Dimensions en cm	Porte coulissante		Espace ouvert		Prix
	Verre transparent	Verre dépoli	Verre transparent	Verre dépoli	
118/121 x 68/71	K6-1207-ABC-TN2-GSY	K6-1207-ABC-DB2-GS7	-	-	3560 €
118/121 x 78/81	K6-1208-ABC-TN2-GSW	K6-1208-ABC-DB2-GS5	-	-	
118/121 x 88/91	K6-1209-ABC-TN2-GSU	K6-1209-ABC-DB2-GS3	-	-	
138/141 x 68/71	K6-1407-ABC-TN2-GSU	K6-1407-ABC-DB2-GS3	K6-1407-ABS-TN2-GSE	K6-1407-ABS-DB2-GSN	
138/141 x 78/81	K6-1408-ABC-TN2-GSS	K6-1408-ABC-DB2-GS1	K6-1408-ABS-TN2-GSC	K6-1408-ABS-DB2-GSL	
138/141 x 88/91	K6-1409-ABC-TN2-GSQ	K6-1409-ABC-DB2-GSZ	K6-1409-ABS-TN2-GSA	K6-1409-ABS-DB2-GSJ	
158/161 x 68/71	K6-1607-ABC-TN2-GSQ	K6-1607-ABC-DB2-GSZ	K6-1607-ABS-TN2-GSA	K6-1607-ABS-DB2-GSJ	
158/161 x 78/81	K6-1608-ABC-TN2-GSO	K6-1608-ABC-DB2-GSX	K6-1608-ABS-TN2-GS8	K6-1608-ABS-DB2-GSH	
158/161 x 88/91	K6-1609-ABC-TN2-GSM	K6-1609-ABC-DB2-GSV	K6-1609-ABS-TN2-GS6	K6-1609-ABS-DB2-GSF	
168/171 x 68/71	K6-1707-ABC-TN2-GSO	K6-1707-ABC-DB2-GSX	K6-1707-ABS-TN2-GS8	K6-1707-ABS-DB2-GSH	
168/171 x 78/81	K6-1708-ABC-TN2-GSM	K6-1708-ABC-DB2-GSV	K6-1708-ABS-TN2-GS6	K6-1708-ABS-DB2-GSF	
168/171 x 88/91	K6-1709-ABC-TN2-GSK	K6-1709-ABC-DB2-GST	K6-1709-ABS-TN2-GS4	K6-1709-ABS-DB2-GSD	

Thermostatique

En niche



Dimensions en cm	Porte coulissante		Espace ouvert		Prix
	Verre transparent	Verre dépoli	Verre transparent	Verre dépoli	
118,2/144 x 68/71	K6-1207-NBC-TN3-GSJ	K6-1207-NBC-DB3-GSS	-	-	3617 €
118,2/144 x 78/81	K6-1208-NBC-TN3-GSH	K6-1208-NBC-DB3-GSQ	-	-	
118,2/144 x 88/91	K6-1209-NBC-TN3-GSF	K6-1209-NBC-DB3-GSO	-	-	
138,2/164 x 68/71	K6-1407-NBC-TN3-GSF	K6-1407-NBC-DB3-GSO	K6-1407-NBS-TN3-GSZ	K6-1407-NBS-DB3-GS8	
138,2/164 x 78/81	K6-1408-NBC-TN3-GSD	K6-1408-NBC-DB3-GSM	K6-1408-NBS-TN3-GSX	K6-1408-NBS-DB3-GS6	
138,2/164 x 88/91	K6-1409-NBC-TN3-GSB	K6-1409-NBC-DB3-GSK	K6-1409-NBS-TN3-GSV	K6-1409-NBS-DB3-GS4	
158,2/184 x 68/71	K6-1607-NBC-TN3-GSB	K6-1607-NBC-DB3-GSK	K6-1607-NBS-TN3-GSV	K6-1607-NBS-DB3-GS4	
158,2/184 x 78/81	K6-1608-NBC-TN3-GS9	K6-1608-NBC-DB3-GSI	K6-1608-NBS-TN3-GST	K6-1608-NBS-DB3-GS2	
158,2/184 x 88/91	K6-1609-NBC-TN3-GS7	K6-1609-NBC-DB3-GSG	K6-1609-NBS-TN3-GSR	K6-1609-NBS-DB3-GS0	
168,2/194 x 68/71	K6-1707-NBC-TN3-GS9	K6-1707-NBC-DB3-GSI	K6-1707-NBS-TN3-GST	K6-1707-NBS-DB3-GS2	
168,2/194 x 78/81	K6-1708-NBC-TN3-GS7	K6-1708-NBC-DB3-GSG	K6-1708-NBS-TN3-GSR	K6-1708-NBS-DB3-GS0	
168,2/194 x 88/91	K6-1709-NBC-TN3-GS5	K6-1709-NBC-DB3-GSE	K6-1709-NBS-TN3-GSP	K6-1709-NBS-DB3-GSY	

En angle

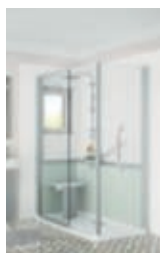

Dimensions en cm	Porte coulissante		Espace ouvert		Prix
	Verre transparent	Verre dépoli	Verre transparent	Verre dépoli	
118/121 x 68/71	K6-1207-ABC-TN3-GSW	K6-1207-ABC-DB3-GS5	-	-	3617 €
118/121 x 78/81	K6-1208-ABC-TN3-GSU	K6-1208-ABC-DB3-GS3	-	-	
118/121 x 88/91	K6-1209-ABC-TN3-GSS	K6-1209-ABC-DB3-GS1	-	-	
138/141 x 68/71	K6-1407-ABC-TN3-GSS	K6-1407-ABC-DB3-GS1	K6-1407-ABS-TN3-GSC	K6-1407-ABS-DB3-GSL	
138/141 x 78/81	K6-1408-ABC-TN3-GSQ	K6-1408-ABC-DB3-GSZ	K6-1408-ABS-TN3-GSA	K6-1408-ABS-DB3-GSJ	
138/141 x 88/91	K6-1409-ABC-TN3-GSO	K6-1409-ABC-DB3-GSX	K6-1409-ABS-TN3-GS8	K6-1409-ABS-DB3-GSH	
158/161 x 68/71	K6-1607-ABC-TN3-GSO	K6-1607-ABC-DB3-GSX	K6-1607-ABS-TN3-GS8	K6-1607-ABS-DB3-GSH	
158/161 x 78/81	K6-1608-ABC-TN3-GSM	K6-1608-ABC-DB3-GSV	K6-1608-ABS-TN3-GS6	K6-1608-ABS-DB3-GSF	
158/161 x 88/91	K6-1609-ABC-TN3-GSK	K6-1609-ABC-DB3-GST	K6-1609-ABS-TN3-GS4	K6-1609-ABS-DB3-GSD	
168/171 x 68/71	K6-1707-ABC-TN3-GSM	K6-1707-ABC-DB3-GSV	K6-1707-ABS-TN3-GS6	K6-1707-ABS-DB3-GSF	
168/171 x 78/81	K6-1708-ABC-TN3-GSK	K6-1708-ABC-DB3-GST	K6-1708-ABS-TN3-GS4	K6-1708-ABS-DB3-GSD	
168/171 x 88/91	K6-1709-ABC-TN3-GSI	K6-1709-ABC-DB3-GSR	K6-1709-ABS-TN3-GS2	K6-1709-ABS-DB3-GSB	

Options - toutes versions

Barre de maintien à coller (L. 45 cm) **1** disponible jusqu'à fin avril 2016

KINBARRE13 102 €

Barre de maintien à visser au mur (L. 45 cm) **1** disponible jusqu'à fin avril 2016

KINBARRE12 66 €

Barre de maintien à coller (L. 45 cm) **2** disponible à partir d'avril 2016

KINBARRE11 59 €

Barre de maintien à visser au mur (L. 45 cm) **2** disponible à partir d'avril 2016

KINBARRE08 21 €

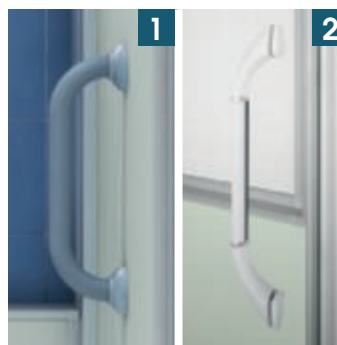

Kit rallonge pour rehausse receveur (hauteur totale 14 à 19 cm)

REHAUSSE18 102 €



Fileur périphérique de finition (version haute en angle)

KINCACHE03 117 €

Fileur périphérique de finition (version haute en niche)

KINCACHE04 152 €



Barre pour rideau de douche (anneaux non fournis)

KINBARRE02 43 €



Rampe d'accès (voir dimensions p.131), la hauteur du receveur doit être de 5 cm

KINRAMP03 108 €

Rampe d'accès avec revêtement antidérapant (voir dimensions p.131), la hauteur du receveur doit être de 5 cm

KINRAMP03AD 161 €

